

KRAFTWERK®

FAVORITE TOOLS SINCE 1979

SISTEMA DE EQUIPAMIENTO MODULAR PARA TALLERES 2024

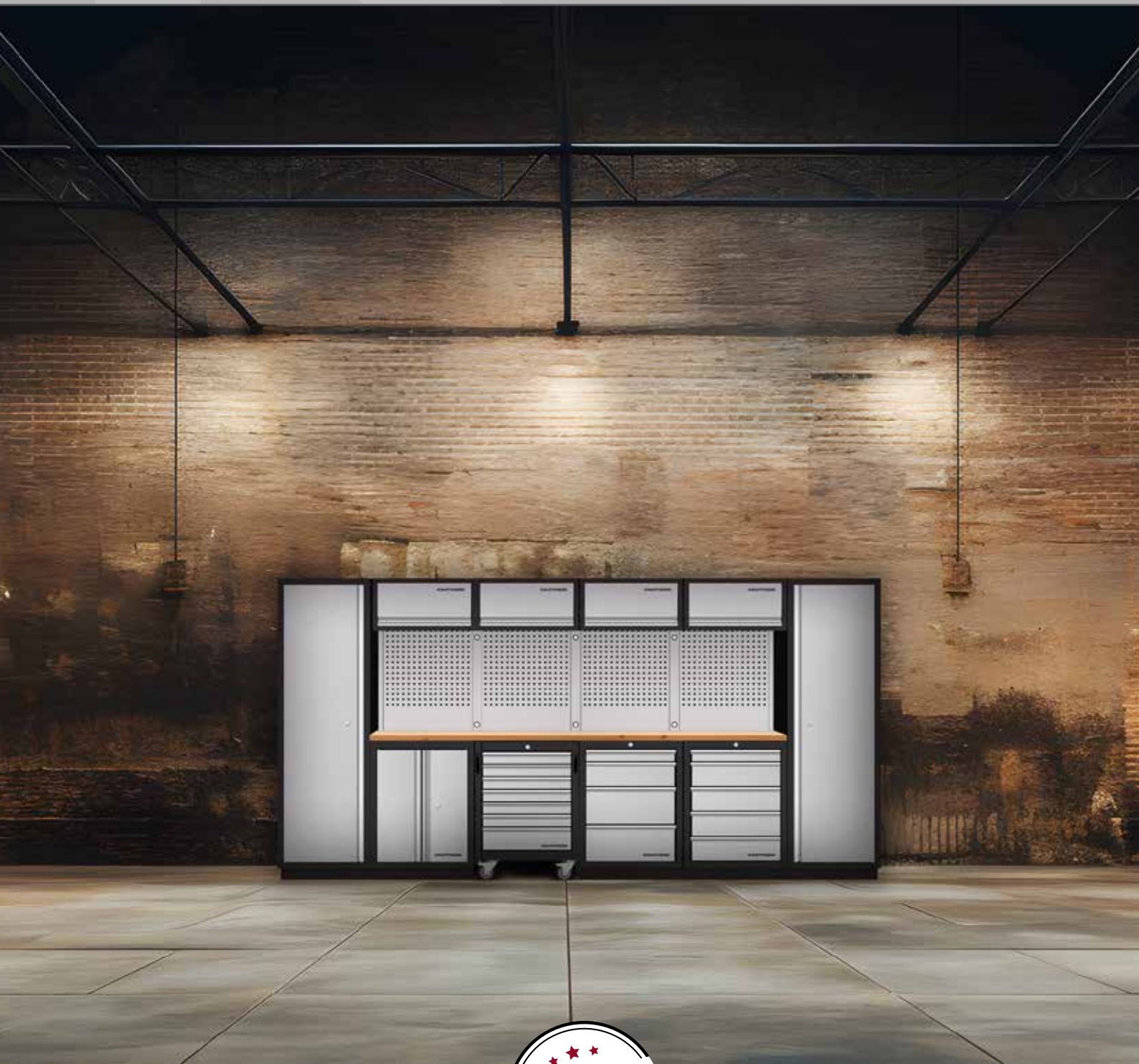



Fundada en 1979, **KRAFTWERK** es una empresa suiza de carácter internacional cuyo ámbito de actividad son las herramientas manuales profesionales de alta calidad y los equipos para talleres.

Descubre el equipo de taller Mobilio de KRAFTWERK: una solución de alta calidad para satisfacer todas tus necesidades en el taller. Tanto si eres un aficionado como un profesional, Mobilio te ofrece la oportunidad de crear el entorno de trabajo perfecto para ti.

Nuestro sistema **Mobilio es modular**, lo que significa que puedes personalizarlo según tus preferencias. Desde la profundidad de los bancos de trabajo hasta los materiales y accesorios, tú tienes el control total.

Con nuestro configurador web 3D, puedes planificar tu taller desde casa de manera fácil y rápida. Visualiza y crea el espacio ideal para trabajar de forma eficiente.

En KRAFTWERK, nos comprometemos a ofrecerte productos innovadores y sostenibles que se adapten a tus necesidades. Nuestros valores se centran en la satisfacción del cliente y en desarrollar herramientas que se conviertan en tus favoritas.

Continuaremos trabajando para ofrecerte soluciones innovadoras y mantenernos a la vanguardia de la industria de herramientas.

Bienvenido/a a Mobilio Deep ¡La solución innovadora para tu taller!



Kraftwerk presenta su última novedad, disponible desde finales de 2023: **superficies de trabajo más profundas** para un taller Mobilio más personalizado y cómodo.

Estas nuevas superficies de trabajo, fabricadas con madera de haya **de alta calidad, con dimensiones de A 2000 x L x P 696 mm**, proporcionan al usuario un espacio de trabajo más amplio y cómodo.

El montaje es sencillo y se realiza sin esfuerzo en combinación con armarios base estándar mediante el uso de soportes de extensión. **¡Descubre las distintas combinaciones posibles en nuestro folleto y optimiza tus procesos de trabajo con Mobilio Deep!**

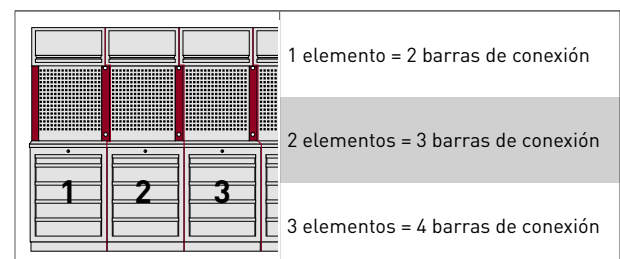
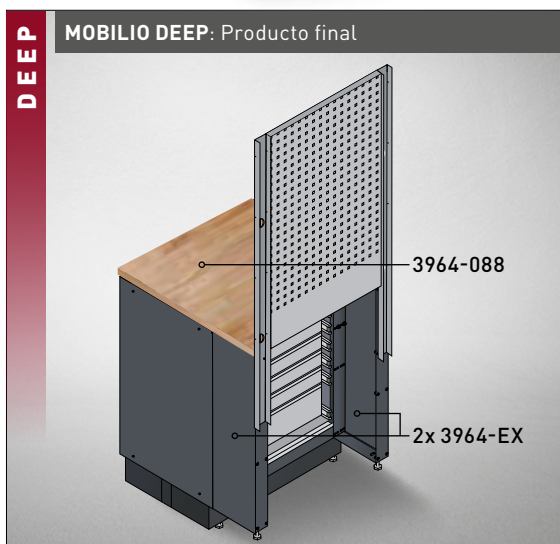
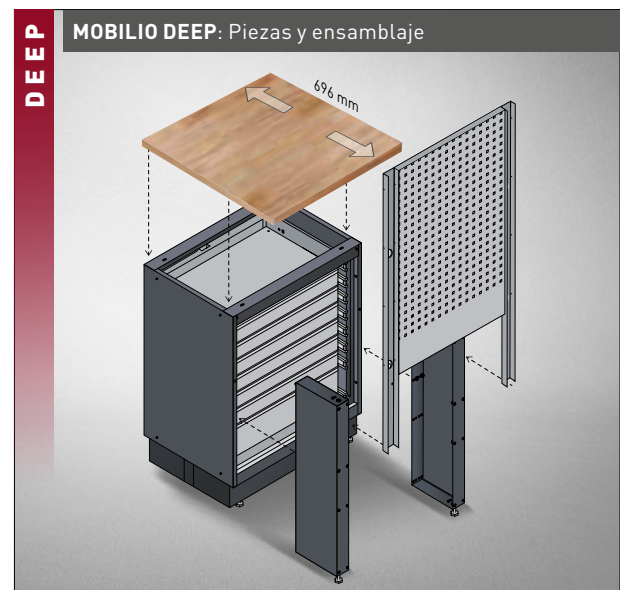

Configuraciones de mobiliario vacías

Disponibles con opción de encimera DEEP

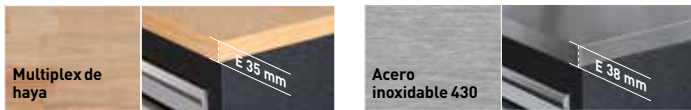

+ A 2000 x L 1960 x P 488 mm
+ A 2000 x L 1960 x P **721 mm - NEW**

Art.	Encimera	Profundidad
3964A	Multiplex de Haya	463 mm
3964AIX	Acero Inoxidable 430	463 mm
NEW 3964A-EX	Multiplex de Haya	696 mm



+ A 2000 x L 2640 x P 488 mm
+ A 2000 x L 2640 x P **721 mm - NEW**

Art.	Encimera	Profundidad
3964B	Multiplex de Haya	463 mm
3964BIX	Acero Inoxidable 430	463 mm
NEW 3964B-EX	Multiplex de Haya	696 mm

Art.	Encimera	Profundidad
3964K-854S	Multiplex de Haya	463 mm
3964K-854SIX	Acero Inoxidable 430	463 mm
NEW 3964K-854S-EX	Multiplex de Haya	696 mm



+ A 910 x L 2720 x P 458 mm
+ A 910 x L 2720 x P **721 mm - NEW**



+ A 2000 x L 2955 x P 488 mm
+ A 2000 x L 2955 x P **721 mm - NEW**

Art.	Encimera	Profundidad
3964D	Multiplex de Haya	463 mm
3964DIX	Acero Inoxidable 430	463 mm
NEW 3964D-EX	Multiplex de Haya	696 mm



+ A 2000 x L 2955 x P 488 mm
+ A 2000 x L 2955 x P **721 mm - NEW**

Art.	Encimera	Profundidad
3964G	Multiplex de Haya	463 mm
3964GIX	Acero Inoxidable 430	463 mm
NEW 3964G-EX	Multiplex de Haya	696 mm



Art.	Encimera	Profundidad
3964C	Multiplex de Haya	463 mm
3964CIX	Acero Inoxidable 430	463 mm
NEW 3964C-EX	Multiplex de Haya	696 mm

+ A 2000 x L 3920 x P 488 mm
 + A 2000 x L 3920 x P **721 mm - NEW**



Art.	Encimera	Profundidad
3964K-HS745H-K4	Multiplex de Haya	463 mm
3964K-HS745H-K4IX	Acero Inoxidable 430	463 mm
NEW 3964K-HS745H-K4-EX	Multiplex de Haya	696 mm

+ A 2000 x L 3920 x P 488 mm
 + A 2000 x L 3920 x P **721 mm - NEW**



Art.	Encimera	Profundidad
3964F	Multiplex de Haya	463 mm
3964FIX	Acero Inoxidable 430	463 mm
NEW 3964F-EX	Multiplex de Haya	696 mm

+ A 2000 x L 3920 x P 488 mm
 + A 2000 x L 3920 x P **721 mm - NEW**

Configuraciones de mobiliario vacías



+ A 910 x L 1360 x P 463 mm

Art.	Encimera	Espesor
3964K-S500	Multiplex de Haya	35 mm
3964K-S500IX	Acero Inoxidable 430	38 mm



+ A 910 x L 1360 x P 463 mm

Art.	Encimera	Espesor
3964K-940	Multiplex de Haya	35 mm
3964K-940IX	Acero Inoxidable 430	38 mm



+ A 2000 x L 1360 x P 488 mm

Art.	Encimera	Espesor
3964K-S5-W	Multiplex de Haya	35 mm
3964K-S5-WIX	Acero Inoxidable 430	38 mm



+ A 2000 x L 1360 x P 488 mm

Art.	Encimera	Espesor
3964K-9S-K2	Multiplex de Haya	35 mm
3964K-9S-K2IX	Acero Inoxidable 430	38 mm



+ A 2000 x L 1360 x P 488 mm

Art.	Encimera	Espesor
3964K-95K2	Multiplex de Haya	35 mm
3964K-95K2IX	Acero Inoxidable 430	38 mm



+ A 2000 x L1 894 x L2 894 x P 488 mm

Art.	Encimera	Espesor
3964K-ECK	Multiplex de Haya	35 mm
3964K-ECKIX	Acero Inoxidable 430	38 mm

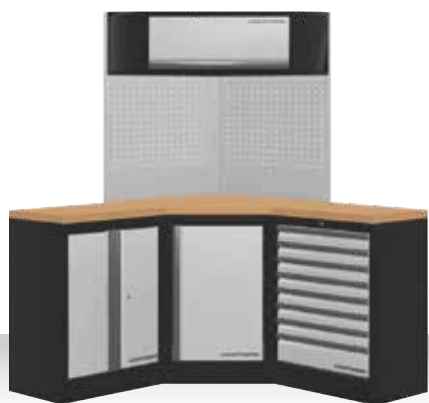

+ A 2000 x L1 1574 x L2 1574 x P 488 mm

Art.	Encimera	Espesor
3964R	Multiplex de Haya	35 mm
3964RIX	Acero Inoxidable 430	38 mm



+ A 910 x L 2040 x P 463 mm

Art.	Encimera	Espesor
3964K-905	Multiplex de Haya	35 mm
3964K-905IX	Acero Inoxidable 430	38 mm



+ A 910 x L 2040 x P 463 mm

Art.	Encimera	Espesor
3964K-4R8	Multiplex de Haya	35 mm
3964K-4R8IX	Acero Inoxidable 430	38 mm



+ A 2000 x L 2040 x P 488 mm

Art.	Encimera	Espesor
3964K-80S-W	Multiplex de Haya	35 mm
3964K-80S-WIX	Acero Inoxidable 430	38 mm



+ A 2000 x L 2040 x P 488 mm

Art.	Encimera	Espesor
3964K-85S-W	Multiplex de Haya	35 mm
3964K-85S-WIX	Acero Inoxidable 430	38 mm



+ A 2000 x L 2040 x P 488 mm

Art.	Encimera	Espesor
3964K-85S-K3	Multiplex de Haya	35 mm
3964K-85S-K3IX	Acero Inoxidable 430	38 mm

Configuraciones de mobiliario vacías



+ A 910 x L 2040 x P 463 mm

Art.	Encimera	Espesor
3964K-45S0	Multiplex de Haya	35 mm
3964K-45S0IX	Acero Inoxidable 430	38 mm



+ A 2000 x L 2275 x P 463 mm

Art.	Encimera	Espesor
3964K-H25S	Multiplex de Haya	35 mm
3964K-H25SIX	Acero Inoxidable 430	38 mm



+ A 2000 x L 2640 x P 488 mm

Art.	Encimera	Espesor
3964K-H5R4-K1W	Multiplex de Haya	35 mm
3964K-H5R4-K1WIX	Acero Inoxidable 430	38 mm



+ A 2000 x L 2640 x P 463 mm

Art.	Encimera	Espesor
3964K-H504	Multiplex de Haya	35 mm
3964K-H504IX	Acero Inoxidable 430	38 mm



+ A 2000 x L 2720 x P 488 mm

Art.	Encimera	Espesor
3964K-S854-K4	Multiplex de Haya	35 mm
3964K-S854-K4IX	Acero Inoxidable 430	38 mm



+ A 2000 x L 3320 x P 488 mm

Art.	Encimera	Espesor
3964K-H5049-K4	Multiplex de Haya	35 mm
3964K-H5049-K4IX	Acero Inoxidable 430	38 mm



+ A 2000 x L 3635 x P 488 mm

Art.	Encimera	Espesor
3964H	Multiplex de Haya	35 mm
3964HIX	Acero Inoxidable 430	38 mm



+ A 2000 x L 4235 x P 488 mm

Art.	Encimera	Espesor
3964K-H284S5H-K4	Multiplex de Haya	35 mm
3964K-H284S5H-K4IX	Acero Inoxidable 430	38 mm



+ A 2000 x L1 3849 x L2 2824 x P 488 mm

Art.	Encimera	Espesor
3964E	Multiplex de Haya	35 mm
3964EIX	Acero Inoxidable 430	38 mm



+ A 2000 x L1 2254 x L2 1574 x P 488 mm

Art.	Encimera	Espesor
3964N	Multiplex de Haya	35 mm
3964NIX	Acero Inoxidable 430	38 mm



+ A 2000 x L 5910 x P 488 mm

Art.	Encimera	Espesor
3964Q	Multiplex de Haya	35 mm
3964QIX	Acero Inoxidable 430	38 mm

Configuraciones de mobiliario vacías

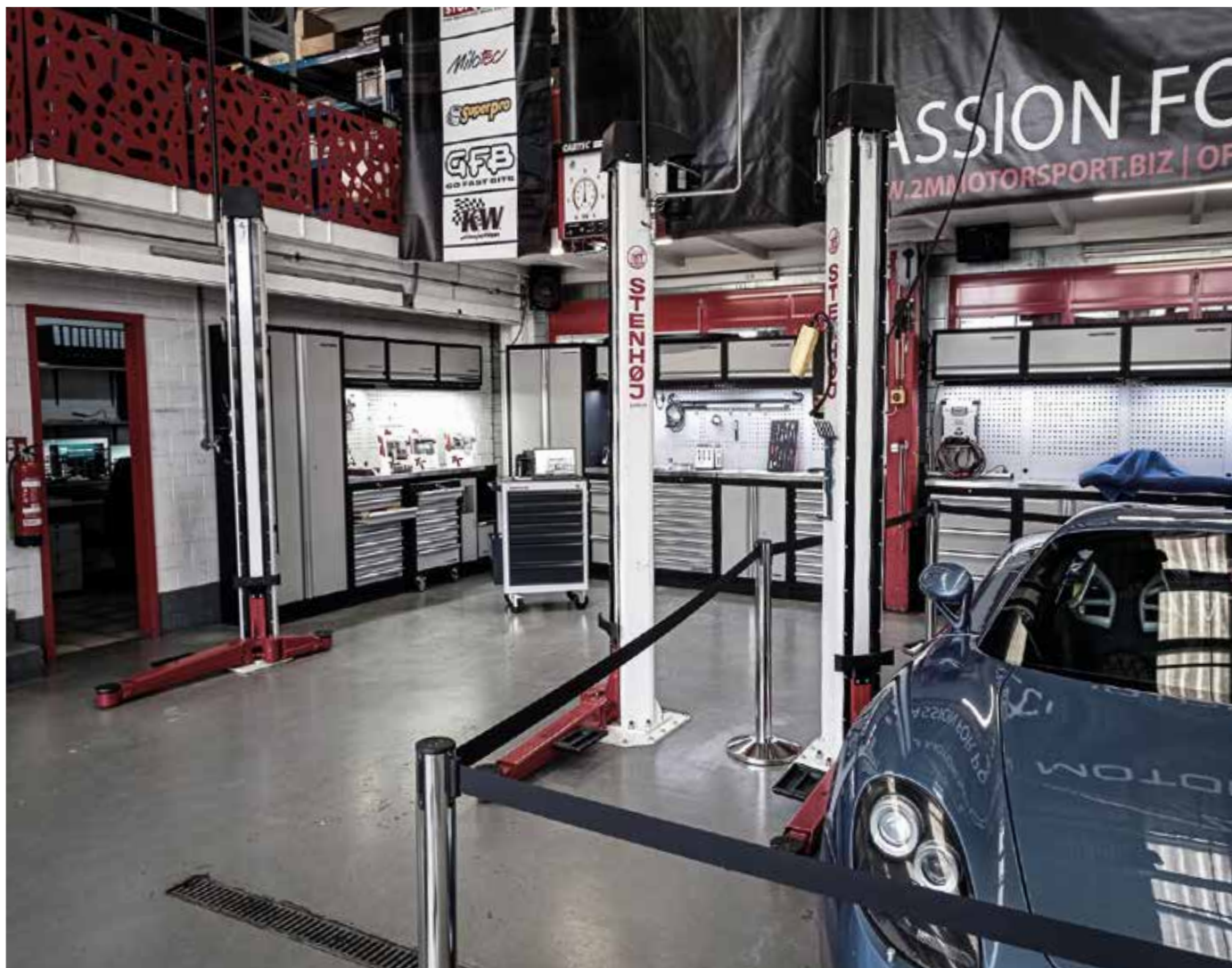

+ A 2000 x L 3635 x P 488 mm

Art.	Encimera	Espesor
3964DIX-SANA	Multiplex de Haya	35 mm

Extensión de la encimera

Para hacer que la encimera sea más profunda, ofrecemos todos los componentes necesarios para extender nuestras unidades base estándar, lo que permite una mayor flexibilidad en el diseño.

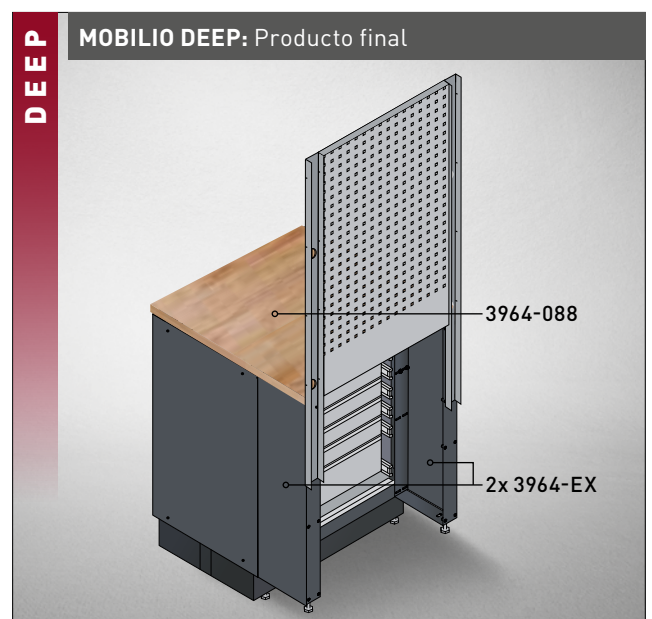
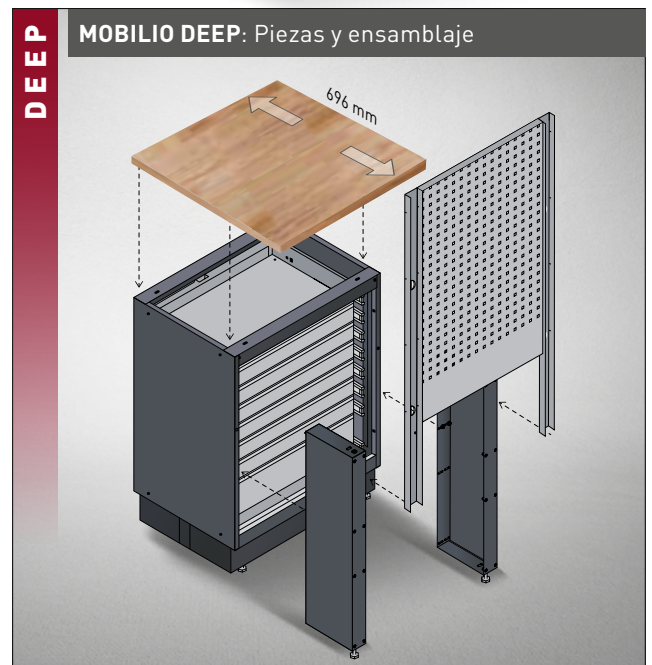
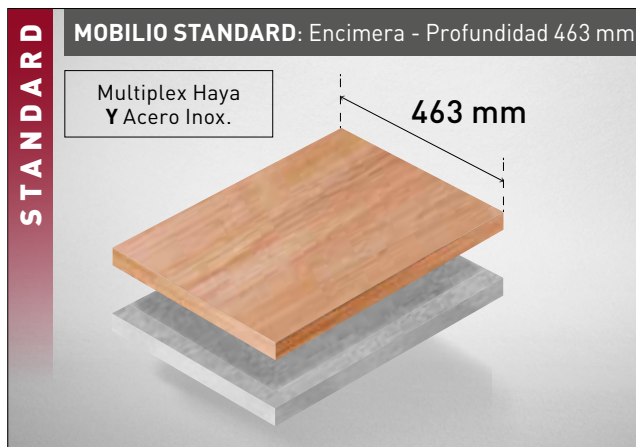



MULTIPLEX DE HAYA

- Fabricada con varias capas de láminas de madera contrachapada
- Las láminas se colocan cruzadas
- Material: madera de haya
- Alta resistencia y estabilidad dimensional
- Aspecto natural

ACERO INOXIDABLE 430

- Densidad: 7,70 g/cm³
- Acero ferrítico inoxidable
- Contenido de cromo 17%
- Gran resistencia a la corrosión
- Pulido de alta calidad
- Excelente resistencia al agua, vapor de agua y humedad
- Alta resistencia a los ácidos y álcalis débiles

ENCIMERAS PROFUNDIDAD 463 mm

Art.	Material		± mm (A / L / P)	(Entrega sin elemento de mobiliario)	Δ kg
3964-08		Para 1 elemento	35 × 680 × 463		8,53
3964-09		Para 2 elementos	35 × 1361 × 463		17,18
3964-18		Para 3 elementos	35 × 2050 × 463		24
3964-16-99		Para elementos de esquina Art. 3964-16	35 × 864 × 463		19
3964-20		Para 1 elemento	38 × 680 × 463		10,5
3964-21		Para 2 elementos	38 × 1361 × 463		21
3964-22		Para 3 elementos	38 × 2041 × 463		31,8
3964-23		Para elementos de esquina Art. 3964-16	38 × 865 × 463		17,8

ENCIMERAS PROFUNDIDAD 696 mm

Art.	Material		± mm (A / L / P)	(Entrega sin elemento de mobiliario)	Δ kg
3964-088		Para 1 elemento	35 × 680 × 696		8,53
3964-099		Para 2 elementos	35 × 1361 × 696		17,18
3964-188		Para 3 elementos	35 × 2050 × 696		24
3964-16-999		Para elementos de esquina Art. 3964-16	35 × 864 × 696		19

Bandejas

Art. 4903-01

PRO LINE EVA Juegos de llaves de vaso para carraca 1/4", 46 piezas

- Llave de carraca de 1/4"
- Vasos de 1/4": 3.5 - 4 - 4.5 - 5 - 5.5 - 6 - 7 - 8 - 9 - 10 - 11 - 12 - 13 - 14 mm
- Vasos para puntas de destornillador de cabeza plana de 1/4": 4 - 5.5 - 6.5 mm
- Vasos para puntas de destornillador PH de 1/4": PH1 - PH2 - PH3
- Vasos para puntas de destornillador PZ de 1/4": PZ1 - PZ2 - PZ3
- Vasos para puntas de destornillador TX de 1/4": T8 - T1 - T15 - T2 - T25 - T27 - T3 - T4
- Vasos para puntas de destornillador hexagonal de 1/4" 3 - 4 - 5 - 6 - 7 - 8 mm
- Adaptador de puntas de 1/4"
- Junta universal
- Adaptador articulado universal de 1/4"
- Extensiones de 5, 10 mm
- Extensión flexible de 1/4": 15 mm
- Adaptador deslizante para mango deslizante
- Mango de accionamiento de 1/4"
- Portapuntas de 1/4"



Art. 4903-02

PRO LINE EVA Juegos de llaves de vaso para carraca 3/8", 32 piezas

- Llave de carraca de 3/8"
- Vasos: 8 - 9 - 10 - 11 - 12 - 13 - 14 - 15 - 16 - 17 - 18 - 19 - 21 - 22 - 24 mm
- Vasos largos de 3/8": 10 - 11 - 12 - 13 - 14 - 15 - 17 - 19 mm
- Vasos para bujías de 3/8", 16 - 21 mm
- Junta universal de 3/8"
- Extensiones de 75 y 25 mm
- Adaptador de mango deslizante, de 1/2" a 3/8"
- Adaptador de 3/8" a 1/4"
- Portapuntas de 1/4" a 3/8"



Art. 4903-03

PRO LINE Juego de llaves de vaso para carraca 1/2", 22 piezas

- Llave de carraca de 1/2"
- Vasos: 10 - 11 - 12 - 13 - 14 - 15 - 16 - 17 - 18 - 19 - 21 - 22 - 24 - 27 - 30 - 32 - 34 mm
- Junta universal
- Extensiones, 125 y 25 mm
- Adaptador de mango deslizante de 3/8" a 1/2"



Art. 4903-04

PRO LINE EVA Bandeja llaves de vaso 1/2", 19 piezas

- Vasos de 55 mm, hexagonales: 5 - 6 - 7 - 8 - 10 mm
- Vasos de 55 mm, Phillips: M5 - M6 - M8 - M10 - M12
- Vasos de 110 mm, hexagonales: 6 - 7 - 8 - 10 - 12 mm
- Vasos de 110 mm, Phillips: M5 - M6 - M8 - M10



Bandejas

Art. 4903-05

PRO LINE EVA Bandeja de llaves de vasos 1/2", 19 piezas

- Vasos: E-TX E1 - E12 - E14 - E16 - E18 - E20 - E22 - E24
- Vasos de 55 mm: TX T3 - T4 - T45 - T5 - T55 - T6
- Vasos de 110 mm: TX T3 - T4 - T45 - T5 - T55



Art. 4903-06

PRO LINE EVA Bandeja de llaves combinadas, 12 piezas

- Tamaño: 8 - 9 - 10 - 11 - 12 - 13 - 14 - 15 - 16 - 17 - 18 - 19 mm
- DIN 3113 Form A, ISO 3318, ISO 7738
- Acero cromado



Art. 4903-07

PRO LINE Bandeja de llaves combinadas, 8 piezas

- Tamaño: 5.5 - 6 - 7 - 20 - 21 - 22 - 23 - 24 mm
- DIN 3113 Form A, ISO 3318, ISO 7738
- Acero cromado



Art. 4903-08

PRO LINE Bandeja de llaves combinadas acodadas, 8 piezas

- Tamaño: 6 x 7 - 8 x 9 - 10 x 11 - 12 x 13 - 14 x 15 - 16 x 17 - 18 x 19 - 20 x 22 mm
- Offset de 70° en ambos lados
- DIN 838, ISO 3318, ISO 185, ISO 114
- Acero cromado



Bandejas

Art. 4903-09

PRO LINE EVA Ergokraft Bandeja de destornilladores, 9 piezas

- Destornilladores de punta plana: 0.8 x 4 - 1.0 x 5 - 1.1 x 6 - 1.2 x 8 mm
- Destornilladores PH: PH1 - PH2
- Destornillador corto de punta plana: 1.1 x 6 mm
- Destornillador corto PH: PH2
- Probador de voltaje, 12 V CC
- Con mango ergonómico



Art. 4903-12

PRO LINE EVA Bandeja alicates para anillos de retención, 4 piezas

- Alicates para anillos de retención: A2, A21, J2, J21
- Desde Ø 19 hasta 60 mm



Art. 4903-13

PRO LINE EVA PRO LINE Bandeja de herramientas de golpeo, 11 piezas

- Martillo tipo alemán con mango de nogal: 500 g
- Martillo de nylon 360 g - Ø 35 mm con mango de nogal
- Cincel plano: 18 - 22 mm
- Punzones de pasador: 2 - 3 - 4 - 5 - 6 - 8 mm
- Punzón central: No. 2



Art. 4903-15

PRO LINE EVA HIGHTECH Bandeja de alicates, 4 piezas

- Alicates combinados: 180 mm / 7"
- Cortador diagonal: 160 mm / 6.1/4"
- Alicates planos redondos: 205 mm / 8"
- Alicates de bomba de agua: 240 mm / 9.1/2"



Bandejas

Art. 4903-16

PRO LINE EVA Bandeja de llaves combinadas Clickraft, 12 piezas

- Llaves combinadas de carraca, 72 dientes: 8 - 9 - 10 - 11 - 12 - 13 - 14 - 15 - 16 - 17 - 18 mm
- Llave combinada de carraca, 75 dientes, 19 mm
- Ángulo de carraca de 5°



Art. 4903-21

PRO LINE EVA Bandeja para destornilladores en T con punta de bola, Ergokraft, 7 piezas

- Destornilladores en T con punta de bola, hex 3 - 4 - 5 - 6 - 7 - 8 - 10 mm



Art. 4903-22

PRO LINE Bandeja de llaves con mango en T, 7 piezas

- Destornillador de mango en T TX: TX T10 - T15 - T20 - T25 - T27 - T30 - T40
- Con mango ergonómico bimaterial



Bandejas

Art. 4903-23

PRO LINE Bandeja de herramientas de corte, 18 piezas

- Cúter de cuchilla retráctil ERGOKRAFT: 9 mm
- Hojas de repuesto: 9 mm
- Cúter de cuchilla retráctil ERGOKRAFT: 18 mm
- Hojas de repuesto: 18 mm
- Sierra de arco profesional: 300 mm



Art. 4903-24

PRO LINE EVA Bandeja de limas Ergokraft, 11 piezas

- Lima plana 320 mm
- Lima semirredonda 320 mm
- Lima redonda 320 mm
- Lima cuadrada 320 mm
- Lima triangular 320 mm
- Lima aguja, plana - semirredonda - redonda - cuadrada - triangular - de cuchillo



Art. 4903-25

PRO LINE Bandeja para alicates de bloqueo y tijeras de metal, 4 piezas

- Tijeras para láminas de metal ERGOKRAFT, 250 mm / 10"
- Alicates de bloqueo 175 mm / 7"
- Alicates de bloqueo 250 mm / 10"
- Mordazas
- Mordaza de bloqueo
- Mordaza para tornillo de banco 150 mm / 6"



Art. 4903-27

PRO LINE Bandeja de llaves en L, 29 piezas

- Llaves Allen: 1.5 - 2 - 2.5 - 3 - 4 - 5 - 6 - 7 - 8 - 10 mm
- Llaves Allen TORX®: T10 - T15 - T20 - T25 - T27 - T30 - T40 - T45 - T50
- Llaves Allen TORX® con agujero: TS10 - TS15 - TS20 - TS25 - TS27 - TS30 - TS40 - TS45 - TS50
- Llave ajustable: 0-30 mm, 250 mm / 10"



Bandejas

Art. 4903-28

PRO LINE EVA Bandeja de alicates y tijeras, 4 piezas

- Tenazas 200 mm
- Pelacables 160 mm
- Pelacables y alicates de engaste Ergokraft
- Tijeras universales Ergokraft 150 mm



Art. 4903-29

PRO LINE EVA Bandeja para llaves de boca abierta acodadas, 13 piezas

- Llaves de boca abierta acodadas, hexagonales, con codo fresado
- 7 - 8 - 9 - 10 - 11 - 12 - 13 - 14 - 15 - 16 - 17 - 18 - 19 mm



Art. 4903-30

PRO LINE EVA Bandeja de llaves de boca abierta acodadas, 4 piezas

- Llaves de boca abierta acodadas, hexagonales, con codo fresado
- 20 - 21 - 22 - 24 mm



Art. 4903-31

PRO LINE EVA Bandejas de llaves de boca abierta acodadas, 3 piezas

- Llaves de boca abierta acodadas, hexagonales, con codo fresado
- 27 - 30 - 32 mm



Bandejas

Art. 105.515.002

PRO LINE COMPLETO EVA Surtido de herramientas, 24 piezas



Art.	Bandejas	
105.515.002	4903-06	PRO LINE EVA Bandeja de llaves combinadas, 12 piezas
	4903-07	PRO LINE Bandeja de llaves combinadas, 8 piezas
	4903-11	PRO LINE EVA Bandeja de alicates Ergokraft, 4 piezas

Art. 105.515.003

PRO LINE COMPLETO EVA Surtido de herramientas, 40 piezas



Art.	Bandejas	
105.515.003	4903-13	PRO LINE EVA Bandeja de herramientas de golpeo, 11 piezas
	4903-23	PRO LINE Bandeja de herramientas de corte, 18 piezas
	4903-24	PRO LINE EVA Bandeja de limas Ergokraft, 11 piezas

Elementos modulares para taller vacíos

Para ensamblar según tus propias necesidades. Construcción independiente, no se necesitan fijaciones y, por lo tanto, muy flexible de configurar. Cada módulo se puede pedir individualmente. Cajones con rodamientos de bolas en diferentes alturas, con cierre central y bloqueables individualmente.

Con nuestra solución One-Key, es posible adaptar todos los cierres con el mismo número de cerradura para que solo se necesite una llave.

Dependiendo del área de aplicación, se pueden seleccionar diferentes modelos de encimeras según la aplicación: contrachapado de haya/madera | Acero inoxidable 430.

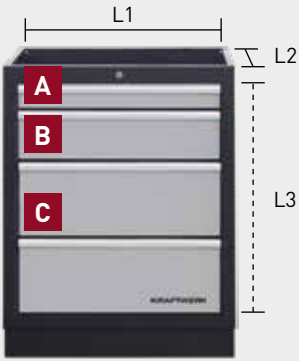

Cajón dimensiones desde:
3964-04 (2C+1B+1A)
3964-05 (4B+1A)
3964-13 (9A)
3964-14 (7A+1B)
3964-15 (6A+1B)
3964-28 (1A+1C)

	L1 (mm)	L2 (mm)	L3 (mm)
A	560	404	58
B	560	404	138
C	560	404	207



Armario de suelo, 2 puertas, 1 balda incluida

Art.	Dimensiones Peso
3964-03	A 910 x L 680 x P 458 mm Δ 29,4 kg



Armario de suelo, 4 cajones con rodamientos de bolas de extensión completa



Art.	Dimensiones Peso
3964-04	A 910 x L 680 x P 458 mm Δ 46,7 kg



Armario de suelo, 5 cajones con rodamientos de bolas de extensión completa



Art.	Dimensiones Peso
3964-05	A 910 x L 680 x P 458 mm Δ 49,3 kg



Armario de suelo multifunción, con contenedor de basura y portarrollos de limpieza.



Art.	Dimensiones Peso
3964-11	A 910 x L 680 x P 458 mm Δ 37 kg



Armario de suelo, 9 cajones con rodamientos de bolas de extensión completa



Art.	Dimensiones Peso
3964-13	A 910 x L 680 x P 458 mm Δ 55 kg



Armario de suelo, 8 cajones con rodamientos de bolas de extensión completa



Art.	Dimensiones Peso
3964-14	A 910 x L 680 x P 458 mm Δ 52,5 kg

Carro de herramientas móvil con 7 cajones con rodamientos de bolas y extensión completa

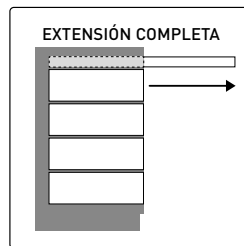
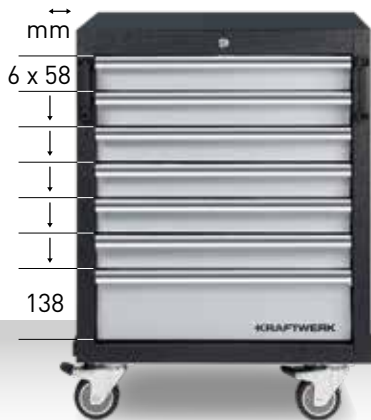

Art.	Dimensiones Peso
3964-15	A 646 x L 862 x P 458 mm ⚖ 51 kg

Armario de suelo, para bobinas de cables y mangueras, 2 cajones con rodamientos de bolas y extensión completa

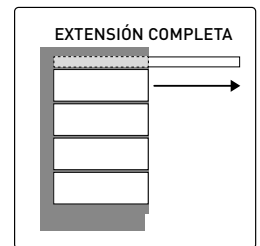
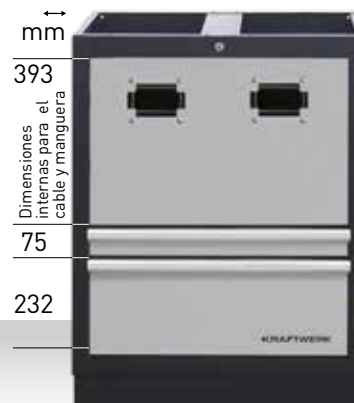

Art.	Dimensiones Peso
3964-28	A 910 x L 680 x P 458 mm ⚖ 40 kg

Armario de suelo, 1 puerta y 1 balda incluida



Art.	Dimensiones Peso
3964-16	A 910 x L 864 x P 458 mm ⚖ 42 kg

Armario de pared esquinero, 1 puerta, con resortes a gas



Art.	Dimensiones Peso
3964-25	A 350 x L 865 x P 281 mm ⚖ 21 kg

Armario de pared esquinero, 1 puerta, con resortes a gas



Art.	Dimensiones Peso
3964-01	A 350 x L 680 x P 281 mm ⚖ 10 kg



Armario de pared con frontal de persiana



Art.	Dimensiones Peso
3964-19	A 350 x L 680 x P 281 mm ⚖ 8,4 kg



Armario de pared, 2 puertas, 1 balda incluida



Art.	Dimensiones Peso
3964-27	A 680 x L 680 x P 300 mm ⚖ 16 kg



Balda adicional para **3964-02**
Capacidad: 40 kg

3964-02-07

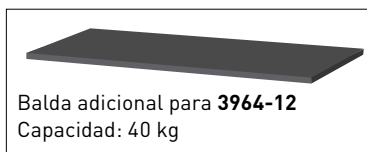

Balda adicional para **3964-12**
Capacidad: 40 kg

3964-12-01



Armario de suelo alto, 4 baldas incluidas



Art.	Dimensiones Peso
3964-02	A 2000 x L 600 x P 458 mm ⚖ 53 kg
3964-02-07	A 20 x L 590 x P 430 mm ⚖ 0,30 kg



Armario de suelo alto, 2 puertas, 4 baldas incluidas



Art.	Dimensiones Peso
3964-12	A 2000 x L 915 x P 458 mm ⚖ 74 kg
3964-12-01	A 20 x L 905 x P 430 mm ⚖ 0,60 kg

ELEMENTOS DE TALLER MODULAR



Consola de MOBILIO para extensión de encimera **NEW**

Adecuada para todas las unidades base MOBILIO, solo se puede utilizar en combinación con encimeras extendidas con una profundidad de 696 mm. Recubrimiento de polvo negro mate. Alcance de entrega una pieza. Interruptor ON/OFF.

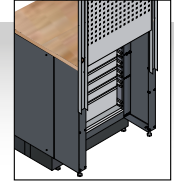

Art.	Peso
NEW 3964-EX	Δ 3 kg

1
PC.

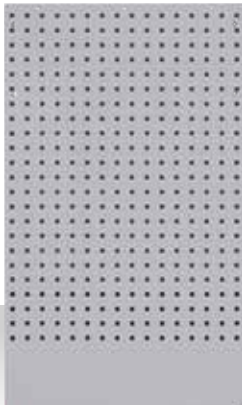

Panel trasero perforado



Panel trasero perforado
Art. 3964-16



Art.	Dimensiones Peso
3964-29	A 1052 x L 615 x P 24 mm Δ 5,3 kg
3964-30	A 1052 x L 800 x P 24 mm Δ 6,7 kg



Art.	Descripción
3964-03-07	Amastreamiento de 1 llave (bloqueo 90°) Art. 3964-02 3964-03 3964-12 3964-16 3964-27
3964-04-10	Amastreamiento de 1 llave (bloqueo 180°) Art. 3964-04 3964-05 3964-13 3964-14 3964-15 3964-28

Art.	Descripción Dimensiones
3964-24 1	MOBILIO Conector vertical para 2 Elementos, A 1420 x L 65 x P 30 mm
3964-07 2	MOBILIO Conector vertical para 2 Elementos, con agujeros para cables A 1420 x L 65 x P 30 mm
3964-10 3	MOBILIO Conector vertical simple A 1420 x L 32,5 x P 30 mm

Accesorios para panel perforado



Art.	Descripción Dimensiones Peso
2949-1	Cuenco magnético de plástico, rojo, Ø 150 mm ⚖ 360 g
2949-2	Cuenco magnético de plástico, gris, Ø 150 mm ⚖ 360 g
2949-3	Cuenco magnético de plástico, verde, Ø 150 mm ⚖ 360 g



Art.	Descripción Dimensiones
3964-29-01	Balda para botes A 100 x L 330 x P 100 mm



Art.	Descripción Dimensiones Peso
145.111.035	Gancho 35 mm ⚖ 34 g
145.111.070	Gancho 70 mm ⚖ 46 g
145.111.135	Gancho 135 mm ⚖ 56 g



Art.	Descripción Dimensiones
3964-29-11	Soporte para cajas de plástico A 54 x L 440 x P 15,5 mm



Art.	Descripción Dimensiones Peso
145.112.035	Gancho doble 35 mm ⚖ 76 g
145.112.050	Gancho doble 50 mm ⚖ 90 g
145.112.075	Gancho doble 75 mm ⚖ 90 g
145.112.150	Gancho doble 150 mm ⚖ 98 g

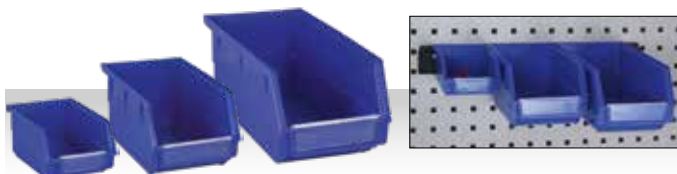

Art.	Descripción Dimensiones
3964-29-14	Caja de plástico azul A 75 x L 105 x P 140 mm
3964-29-15	Caja de plástico azul A 125 x L 140 x P 220 mm
3964-29-16	Caja de plástico azul A 125 x L 140 x P 270 mm



Art.	Descripción Dimensiones Peso
145.125.035	Soporte para alicates L 35 x P 20 mm ⚖ 62 g
145.125.075	Soporte para alicates L 75 x P 20 mm ⚖ 62 g

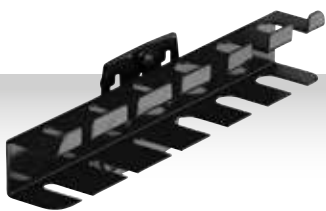

Art.	Descripción Dimensiones Peso
145.129.200	Soporte para 6 destornilladores L 200 x P 30 mm \varnothing 200 g
145.129.390	Soporte para 12 destornilladores L 390 x P 30 mm \varnothing 400 g

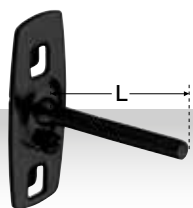

Art.	Descripción Dimensiones Peso
145.100.050	Gancho para htas, mandril recto L 50 mm \varnothing 6 mm \varnothing 34 g
145.100.102	Gancho para htas, mandril recto L 102 mm \varnothing 6 mm \varnothing 46 g
145.100.150	Gancho para htas, mandril recto L 150 mm \varnothing 6 mm \varnothing 56 g

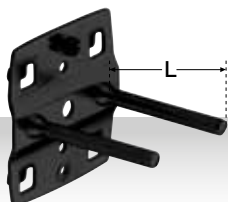

Art.	Descripción Dimensiones Peso
145.110.050	Gancho doble para htas, mandril recto L 50 mm \varnothing 6 mm \varnothing 74 g
145.110.102	Gancho doble para htas, mandril recto L 102 mm \varnothing 6 mm \varnothing 98 g
145.110.150	Gancho doble para htas, mandril recto L 150 mm \varnothing 6 mm \varnothing 118 g

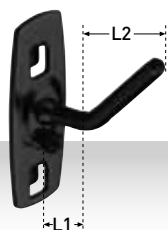

Art.	Descripción Dimensiones Peso
145.121.040	Gancho inclinado L1 15 x L2 35 mm \varnothing 6 mm \varnothing 34 g



Art.	Descripción Dimensiones Peso
145.126.060	Soporte para taladro, \varnothing 60 mm \varnothing 72 g
145.126.080	Soporte para taladro, \varnothing 80 mm \varnothing 80 g



Art.	Descripción Dimensiones Peso
145.129.227	Porta llaves inglesas 10 pzas. A 75-145 x P 220 mm \varnothing 480 g



Art.	Descripción Dimensiones Peso
145.130.200	Soporte para 14 brocas Cada uno 2x \varnothing 3.0-4.2-6.5-7.5-8.5-16.5 mm Cada uno 1x \varnothing 10.5-12.5 mm L 200 x P 28 mm \varnothing 200 g
145.130.390	Soporte para 28 brocas Cada uno 4x \varnothing 3.2-4.2-6.5-7.5-8.5-16.5 mm Cada uno 2x \varnothing 10.5-12.5 mm L 390 x P 28 mm \varnothing 400 g

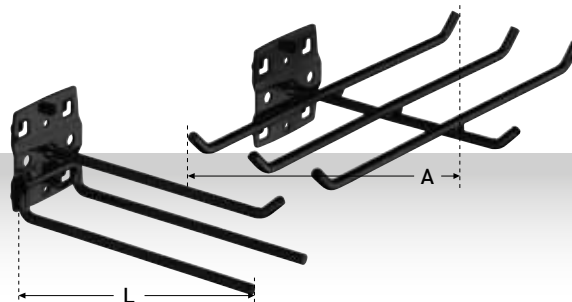

Art.	Descripción Dimensiones Peso
145.113.045	Gancho triple, 3-plegues A 45 x L 150 mm \varnothing 6 mm \varnothing 170 g
145.113.140	Gancho triple, 6-plegues A 240 x L 140 mm \varnothing 6 mm \varnothing 256 g

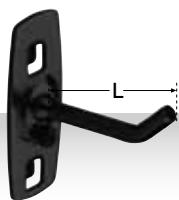

Art.	Descripción Dimensiones Peso
145.120.050	Gancho inclinado L 50 mm Ø 6 mm ⚖ 34 g
145.120.100	Gancho inclinado L 100 mm Ø 6 mm ⚖ 46 g
145.120.150	Gancho inclinado L 150 mm Ø 6 mm ⚖ 56 g
145.120.200	Gancho inclinado L 200 mm Ø 6 mm ⚖ 68 g

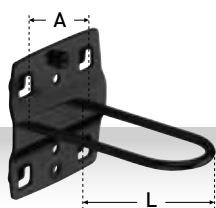

Art.	Descripción Dimensiones Peso
145.124.027	Portaobjetos redondo A 27 x L 65 mm ⚖ 68 g



► SUMINISTRO POR PARES

Art.	Descripción Dimensiones Peso
145.127.060	Soporte para tubos A 35 mm Ø 60 mm ⚖ 114 g
145.127.100	Soporte para tubos A 35 mm Ø 100 mm ⚖ 156 g



Art.	Descripción Dimensiones
198.005.102	Contenedor multiusos, 5 pzas. A 90 x L 75 x P 50 mm

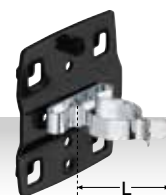

Art.	Descripción Dimensiones Peso
145.123.025	Abrazadera grande para htas. L 25 mm Ø 25 mm ⚖ 58 g
145.123.028	Abrazadera grande para htas. L 28 mm Ø 28 mm ⚖ 60 g
145.123.032	Abrazadera grande para htas. L 32 mm Ø 23 mm ⚖ 64 g



Art.	Descripción Dimensiones Peso
145.122.006	Abrazadera para htas. pequeñas Ø 6 mm ⚖ 24 g
145.122.010	Abrazadera para htas. pequeñas Ø 10 mm ⚖ 25 g
145.122.013	Abrazadera para htas. pequeñas Ø 13 mm ⚖ 26 g
145.122.016	Abrazadera para htas. pequeñas Ø 16 mm ⚖ 27 g
145.122.019	Abrazadera para htas. pequeñas Ø 19 mm ⚖ 28 g

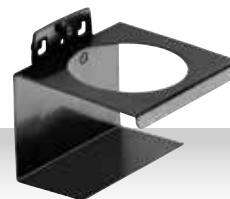

Art.	Descripción Dimensiones Peso
145.137.001	Portaherramientas redondo A 100 mm Ø 70 mm ⚖ 200 g



Art.	Descripción Dimensiones Peso
145.138.350	Bandeja A 350 x P 125 mm ⚖ 600 g
145.138.445	Bandeja A 445 x P 150 mm ⚖ 900 g



► SUMINISTRO POR PARES

Art.	Descripción Dimensiones Peso
145.128.080	Soporte para 4 sierras A 52 x P 80 mm ⚖ 85 g



Art.	Descripción Dimensiones Peso
145.131.200	Soporte para 9 llaves hexagonales en L A 200 x P 73 mm ⚖ 220 g



Art.	Descripción Dimensiones Peso
145.135.150	Portaherramientas combinado 2 pzas. A 60 x L 150 mm ⚖ 400 g

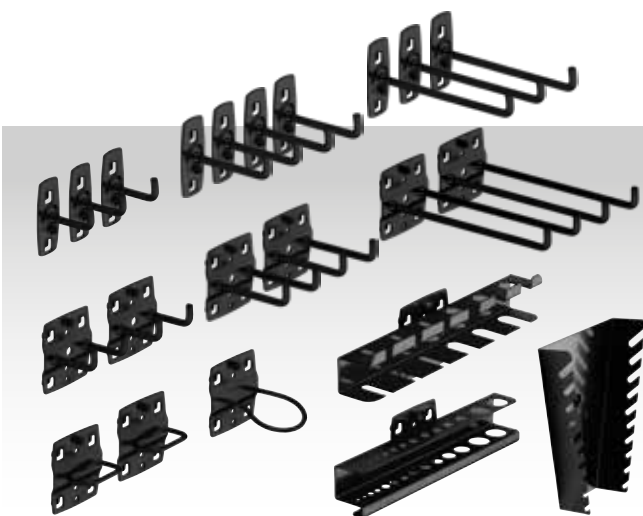

Art.	Descripción
145.100.900	Juego de soportes, 22 pzas.



Art.	Descripción Dimensiones Peso
145.132.150	Soporte para 7 puntas A 150 x P 35 mm ⚖ 200 g



Art.	Descripción Dimensiones Peso
145.133.390	Portapuntas de destornillador 12 pzas. A 390 x P 30 mm ⚖ 500 g



Art.	Descripción Dimensiones Peso
145.134.340	Portaherramientas A 55 x L 325 x P 135 mm ⚖ 1100 g



Art.	Descripción
145.100.800	Patas para Mobilio M10 (4 pzas. en 1 bolsa)



Otros accesorios



LED Foco empotrado

- Uso flexible (imán o soportes en forma de U)
- Se puede conectar en serie
- Encendido ON/OFF

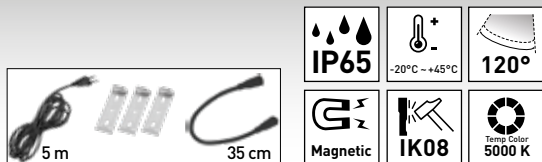

Art.	Descripción Dimensiones Peso
32077-60	20 W, 120 SMD, 1800 Lúmenes A 124 x L 590 x P 43 mm ⚖ 1,2 kg
32077-120	40 W, 240 SMD, 3600 Lúmenes A 124 x L 1200 x P 43 mm ⚖ 2,3 kg



Banco de trabajo

- Patas ajustables en altura
- Encimera de haya MULTIPLEX de 3 cm de grosor resistente a las salpicaduras, repelente a la suciedad y altamente resistente al aceite y a la grasa
- Capacidad máxima de carga 150 kg

Art.	Dimensiones Peso
7526	A mín. 880 - máx. 930 x L 1600 x P 600 mm ⚖ 54 kg
7527	A mín. 880 - máx. 930 x L 1600 x P 800 mm ⚖ 66 kg



Manguera neumática con enrollador automático 15 + 1 m

- La carcasa se puede girar hasta 180°
- Sistema de retorno automático y bloqueo
- Material de la carcasa: PP (polipropileno)
- Manguera reforzada hecha de polímero híbrido

Art.	Dimensiones Peso
31041	Válida para el mueble 3964-28 (Pág. 17) A 370 x L 320 x P 180 mm ⚖ 5,5 kg



Tornillo de banco

Fabricado en acero forjado, con base giratoria y mordaza de sujeción tubular, mordazas de sujeción endurecidas intercambiables, apertura hacia delante, con yunque y pico, esmaltado en negro. Mordazas, guía y yunque rectificadas y endurecidas.

Art.	Dimensiones Peso
2961	L1 100 x L2 120 x L3 65 mm ⚖ 7,5 kg
2962	L1 125 x L2 140 x L3 70 mm ⚖ 11 kg
2963	L1 150 x L2 170 x L3 80 mm ⚖ 14,5 kg
2964	L1 200 x L2 200 x L3 90 mm ⚖ 20,5 kg



Soporte magnético

Para enchufes y htas. neumáticas

Art.	Dimensiones Peso
3929	A 400 x L 130 x P 150 mm ⚖ 2,1 kg

Bandejas para cajones

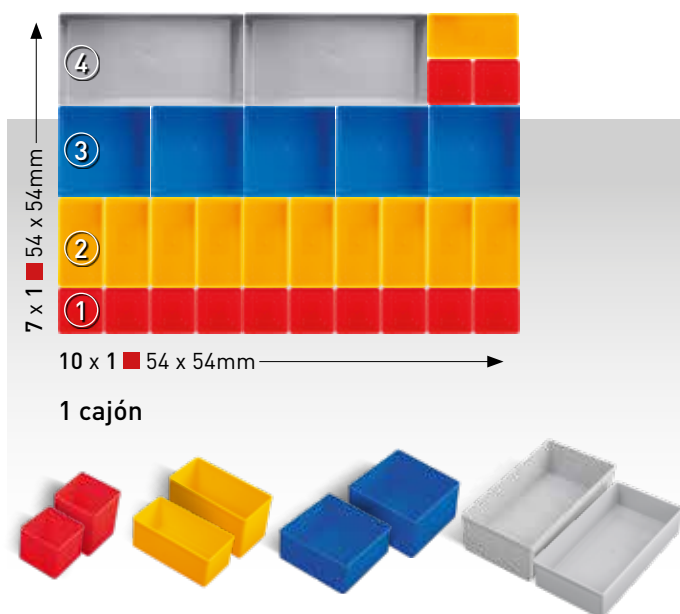

Art.	Descripción Dimensiones
198.000.018	Cubeta, Nr. 1 A 45 x L 54 x P 54 mm
198.000.022	Cubeta, Nr. 1 A 63 x L 54 x P 54 mm
198.000.019	Cubeta, Nr. 2 A 45 x L 108 x P 54 mm
198.000.023	Cubeta, Nr. 2 A 63 x L 108 x P 54 mm
198.000.020	Cubeta, Nr. 3 A 45 x L 108 x P 108 mm
198.000.024	Cubeta, Nr. 3 A 63 x L 108 x P 108 mm
198.000.021	Cubeta, Nr. 4 A 45 x L 108 x P 216 mm
198.000.025	Cubeta, Nr. 4 A 63 x L 108 x P 216 mm

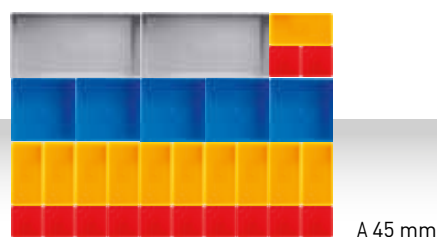

Art.	Descripción
198.001.001	Juego de bandejas, 30 pzas.



Art.	Descripción
198.001.002	Juego de bandejas, 21 pzas.

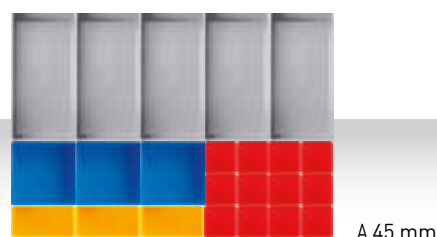

Art.	Descripción
198.001.003	Juego de bandejas, 23 pzas.

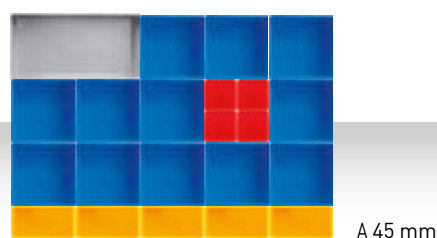

Art.	Descripción
198.001.004	Juego de bandejas, 22 pzas.

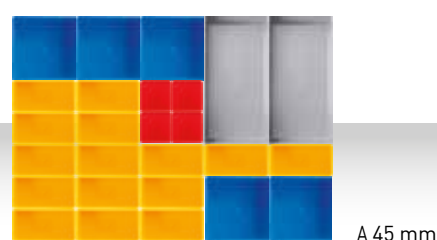

Art.	Descripción
198.001.005	Juego de bandejas, 26 pzas.

Accesorios



Art.	Descripción Dimensiones Peso
145.143.010	Portarollos, A 150 x L 300 x P 220 mm ⚖ 1,6 kg



Art.	Descripción Dimensiones Peso
145.143.011	Compartimento portaobjetos, A 60 x L 215 x P 85 mm ⚖ 0,5 kg



Art.	Descripción Dimensiones Peso
145.143.012	Compartimento de almacenamiento con tirador 8 compartimentos, A 100 x L 300 x P 160 mm ⚖ 2,5 kg



Art.	Descripción Dimensiones Peso
145.143.013	Papelera, A 300 x L 300 x P 160 mm ⚖ 3,5 kg

KRAFTWERK Fregadero

Art. 150.500.002

Fregadero de acero inoxidable, cubo de basura y panel trasero

- 1 x Art. 150.000.011 Fregadero
- 1 x Art. 808.100.101 Dispensador desinfectante
- 1 x Art. 808.100.102 Dispensador jabón
- 1 x Art. 808.100.201 Portarrollos de papel
- 1 x Art. 808.100.301 Panel de acero inoxidable
- A 1052 x L 615 x P 24 mm | Δ 5,3 kg
- 1 x Art. 3964-03 MOBILIO 1 armario, 2 puertas, 1 balda incluida
- 2 x Art. 3964-10 MOBILIO Conector vertical simple



Lavamanos con grifo + dispensador de jabón + desinfectante + dispensador de toallas de papel + armario de 2 puertas



Amplía y optimiza tu higiene en el taller



Compacto y fácil de instalar



Sin contacto táctil - máxima higiene



Se ajusta perfectamente a la gama KRAFTWERK Mobilio



Espacio para productos de higiene



Mobilio accesorios para fregaderos También disponibles individualmente

Art. 808.100.102

Dispensador de jabón sin contacto

- Activado por sensor infrarrojo
 - Acero inoxidable, 0,8 mm
 - Capacidad 0,8 litros
- A 300 x L 105 x P 106 mm | Δ 1,38 kg



Art. 808.100.201

Dispensador de papel

- Para rollos de papel
 - Acero inoxidable, 0,8 mm
 - Borde dentado para corte del papel
- A 339 x L 202 x P 215 mm | Δ 2,74 kg



Art. 808.100.101

Dispensador de desinfectante sin contacto

- Activado por sensor infrarrojo
 - Acero inoxidable, 0,8 mm
 - Capacidad 0,8 litros
- A 300 x L 112 x P 105 mm | Δ 1,38 kg





Art. 150.500.003

Fregadero de acero inoxidable

- 1 x Art. 150.000.011 Fregadero
- 1 x Art. 3964-29 Panel perforado
- A 1052 x L 615 x P 24 mm | ⚖ 5,3 kg
- 1 x Art. 3964-03 MOBILIO 1 armario, 2 puertas, 1 balda incluida
- 2 x Art. 3964-10 MOBILIO Conector vertical simple



MOBILIO WEB CONFIGURATOR

IMPORTANTE
ENVÍANOS TUS
DATOS JUNTO CON
LA CONFIGURACIÓN
ELEGIDA

¡Visita nuestro apartado MOBILIO para más información!



FEGEMU SB, S.L.
Pol. Akarregi, parc. 7A - local 2
20120 Hernani (Gipuzkoa) España
Tel.: 943 10 03 11
info.fegemu@fegemu.com
www.fegemu.com

Distribuidor autorizado: